

Shizuoka Seiki Co, Ltd

# ИНФРАКРАСНЫЙ ГАЗОВЫЙ НАГРЕВАТЕЛЬ

# VAL6

# GN5 GP5



Перевод Оригинальной Инструкции по  
Эксплуатации

## РУКОВОДСТВО ПО ЭКСПЛУАТАЦИИ

### ВАЖНО!

Данное руководство предоставляет важную информацию по правильному использованию, транспортировке и техническому обслуживанию данного нагревателя. **НЕСЛЕДОВАНИЕ ДАННЫМ ПРАВИЛАМ АВТОМАТИЧЕСКИ ОТМЕНЯЕТ ЛЮБУЮ ОТВЕТСТВЕННОСТЬ ПРОИЗВОДИТЕЛЯ В ТОМ ЧИСЛЕ И ГАРАНТИЙНЫЕ ОБЯЗАТЕЛЬСТВА. НЕСЛЕДОВАНИЕ ДАННЫМ ПРАВИЛАМ МОЖЕТ СТАТЬ РЕЗУЛЬТАТОМ СМЕРТИ, СЕРЬЕЗНЫХ РАНЕНИЙ, ПОВРЕЖДЕНИЙ ЧАСТНОЙ СОБСТВЕННОСТИ ОТ ВОЗМОЖНОГО ВОЗНИКНОВЕНИЯ ПОЖАРА, ВЗРЫВООПАСНЫХ СИТУАЦИЙ, АСФЕКЦИИ, ОТРАВЛЕНИЯ УГАРНЫМИ ГАЗАМИ И ВОЗМОЖНОСТЬ УДАРА ТОКОМ.**

Следует полностью прочитать и понять данное руководство перед выполнением любых действий с устройством: распаковка, сборка, заправка топливом, осмотр, работа, выполнение регулировок, выключение, охлаждение, кантование, хранение.

Сохраняйте данное руководство в качестве справочной информации.

Запрещается допускать лиц, не ознакомившихся с данным руководством к выполнению сборки, осмотра, работы, регулировки, охлаждения, кантования устройства.

Следует выполнять нормативы и правила соответствующих контролирующих органов на территории которых происходит использование устройства.

Установку устройства следует выполнять с разрешения соответствующих контролирующих органов на территории которых происходит использование устройства.



## ОБЩИЕ ТРЕБОВАНИЯ БЕЗОПАСНОСТИ

 **НЕСЛЕДОВАНИЕ** ДАННЫМ ПРАВИЛАМ МОЖЕТ СТАТЬ РЕЗУЛЬТАТОМ СМЕРТИ, СЕРЬЕЗНЫХ РАНЕНИЙ, ПОВРЕЖДЕНИЙ ЧАСТНОЙ СОБСТВЕННОСТИ ОТ ВОЗМОЖНОГО ВОЗНИКНОВЕНИЯ ПОЖАРА, ВЗРЫВООПАСНЫХ СИТУАЦИЙ, АСФЕКСИИ, ОТРАВЛЕНИЯ УГАРНЫМИ ГАЗАМИ И ВОЗМОЖНОСТЬ УДАРА ТОКОМ.  
ПОЛЬЗОВАТЬСЯ ДАННЫМ УСТРОЙСТВОМ И ПРОВОДИТЬ ЕГО ТЕХНИЧЕСКОЕ ОСБЛУЖИВАНИЕ РАЗРЕШАЕТСЯ ЛИЦАМ РАЗОБРАВШИМСЯ И ОЗНАКОМИВШИМСЯ С ДАННЫМ РУКОВДСТВОМ.  
В СЛУЧАЕ НАЛИЧИЯ НЕОБХОДИМОСТИ ПОЛУЧЕНИЯ ЛЮБОЙ ИНФОРМАЦИИ ПО ДАННОМУ УСТРОЙСТВУ СЛЕДУЕТ ОБРАЩАТЬСЯ К ПОСТАВЩИКУ ИЗДЕЛИЯ.

 **ВНИМАНИЕ!** ВОЗМОЖНО ВОЗНИКНОВЕНИЕ ПОЖАРА, ГОРЕНИЯ, ВЗРЫВА. ЗАПРЕЩАЕТСЯ ИСПОЛЬЗОВАТЬ НАГРЕВАТЕЛЬ ВБЛИЗИ ГОРЮЧИХ И ЛЕГКОВОСПЛАМЕНЯЮЩИХСЯ МАТЕРИАЛОВ, ГАЗОВ И ВЕЩЕСТВ.

 **ВНИМАНИЕ!** ЗАПРЕЩАЕТСЯ ИСПОЛЬЗОВАТЬ ВНУТРИ ЖИЛИЩА И В ТРАНСПОРТНЫХ СРЕДСТВАХ ПРЕДНАЗНАЧЕННЫХ ДЛЯ СОВЕРШЕНИЯ ПУТЕШЕСТВИЙ.

Нагреватель разработан и одобрен к использованию на строительных площадках в соответствии со стандартом ANSI Z83.7 CSA 2.14 – В СЛУЧАЕ ВОЗНИКНОВЕНИЯ ВОПРОСОВ О ВОЗМОЖНЫХ МЕСТАХ ПРИМЕНЕНИЯ ДАННОГО УСТРОЙСТВА СЛЕДЕТ СВЯЗАТЬСЯ С СООТВЕТСТВУЮЩИМИ ПРЕДСТАВИТЕЛЯМИ КОНТРОЛИРУЮЩИХ ОРГАНОВ.

ДРУГИЕ ПРАВИЛА И НОРМЫ РЕГУЛИРУЮТ ПРИМЕНЕНИЕ РАЗЛИЧНОГО ВИДА ТОПЛИВ И ГАЗОВ, А ТАКЖЕ ПРОИЗВОДИМОГО ТЕПЛА ОТ УСТРОЙСТВА. ЭТИ НОРМАТИВЫ ДОСТУПНЫ У МЕСТНЫХ КОНТРОЛИРУЮЩИХ ОРГАНОВ.

## **ВАЖНАЯ ИНФОРМАЦИЯ**

### **Пользователю**

Благодарим Вас за приобретение инфракрасного газового нагревателя Shizuoka. Данное руководство содержит всю необходимую информацию, требуемую для правильного использования, технического обслуживания и ухода за нагревателем. Следование правилам и рекомендациям данного руководства позволит вам получить максимальную и безаварийную работу устройства. В случае возникновения различных вопросов следует связаться с вашим дилером.

Важная информация в данном руководстве изложена следующим образом:

	<b>ОПАСНОСТЬ</b> «ОПАСНОСТЬ» означает, что пренебрежение следованию правил руководства по эксплуатации может привести к смерти, серьезным ранениям и/или к пожарам.
---	--



	<b>ВНИМАНИЕ</b> «ВНИМАНИЕ» означает, что пренебрежение следованию правил руководства по эксплуатации может привести к смерти, серьезным ранениям и/или к пожарам/взрывам.
---	--

	<b>ПРЕДОСТЕРЕЖЕНИЕ</b> “ПРЕДОСТЕРЕЖЕНИЕ” означает, что пренебрежение следованию правил руководства по эксплуатации может привести к смерти, серьезным ранениям и/или к пожарам и повреждению частной собственности.
--	--

В зависимости от обстоятельств любое нарушение может привести к смерти и повреждению имущества. Указанные предписания и нормы обязательны к исполнению в полном объеме.

<b>ЗАМЕТЬТЕ</b> Обозначает предоставление важной информации для облегчения проведения различных процедур.
--

Следующие знаки, используемые в данном руководстве, означают следующее:

	(Указывает на строгое запрещение)
<b>Запрещается</b>	
	(Указывает на обязательные к исполнению действия или инструкции)
<b>ОБЯЗАТЕЛЬНО</b>	
	(Указывает на необходимость следования данным указаниям)
<b>ВНИМАНИЕ</b>	

Исходя из того, что предугадать все возможные к возникновению опасные ситуации при работе с нагревателем невозможно, мы не можем в рамках данного руководства полностью всевозможные ситуации изложить. При использовании нагревателя обязательно выполняйте регулярное техническое обслуживание и следите за наличием руководства по эксплуатации и предупреждающих наклеек на нагревателе. В добавление – будьте всегда внимательны к различным факторам, которые могут привести к небезопасной работе с устройством. При возникновении сомнений незамедлительно свяжитесь с вашим дилером для консультаций.

## **ВАЖНАЯ ИНФОРМАЦИЯ**

- Предназначение нагревателя это временный обогрев зданий или строений при выполнении в них ремонтных работ, а также работ по внесению различных изменений в их конструкции.

- Установка нагревателя должна производиться в соответствии с местными нормативными актами, а в случае их отсутствия в соответствии с Национальным Топливо-Газовым Стандартом ANSI Z223.1/ NFPA54 и Национальным Газовым и Пропановым Актом CSA B149.1.

Компания Shizuoka Seiki проводит постоянное улучшение и модернизацию своих продуктов. Учитывая полноту изложенной в данном руководстве информации возможны расхождения между вашим устройством и руководством все-таки могут присутствовать. По любым возникающим вопросам обращайтесь к вашему дилеру.

### **ЗАМЕТКА:**

- Цель данного руководства — это предоставление требуемой необходимой информации пользователю для правильного и безопасного использования/обслуживания данного нагревателя.
- Модели VAL6 GN5/VAL6 GP5 в стандартном исполнении представлены в данном руководстве в качестве примеров.

VAL6 GN5, VAL6 GP5

Руководство по эксплуатации

**2013 Shizuoka Co., Ltd.**

3-е издание, Август 2015

Все права защищены. Любая репродукция без разрешения компании Shizuoka Co., Ltd, запрещено.

Напечатано в Японии.

Артикул 51001-200004В

## Содержание

<b>Расположение лейблов по безопасности</b> .....	1
<b>Техника Безопасности</b> .....	3
<b>Характеристики</b> .....	8
Характеристики Нагревателя .....	8
Требования к Газу .....	8
Схема Электрооборудования .....	8
<b>Основные компоненты</b> .....	9
<b>Устройства Безопасности</b> .....	10
<b>Работа</b> .....	10
Установка газового цилиндра .....	10
Соединение шлангов .....	10
Проверка на утечки .....	11
Регулировка клапана на давление на выходе .....	11
Характеристики газового цилиндра .....	13
Регулировка угла .....	14
Соединение с питанием .....	14
Рабочие процедуры .....	15
Зажигание .....	15
Выключение .....	15
Соединение с устройством управления (Термостат) .....	16
Термостойкий материал .....	16
Работа с переносным генератором .....	16
<b>Техническое обслуживание</b> .....	16
Замена фильтра .....	17
<b>Хранение</b> .....	18
<b>Устранение Неисправностей</b> .....	18

## Расположение Лейблов по Безопасности

- Лейблы отражают важную информацию по безопасной эксплуатации нагревателя. Не удаляйте и не позволяйте им быть загрязненными.

- В случае не читаемости лейблов или их утери обратитесь к вашему дилеру для их замены.

### (1) Опасность/Внимание



### (2) Опасность/Внимание/Предостережение

Перед использованием прочтите руководство по эксплуатации		
<b>ОПАСНО</b>	Запрещается что-либо размещать на кожухе диска излучателя и защитного устройства. Запрещается использовать нагреватель на высоте более 1000 м над уровнем моря	НЕСЛЕДОВАНИЕ ДАННЫМ ПРАВИЛАМ МОЖЕТ СТАТЬ РЕЗУЛЬТАТОМ СМЕРТИ, СЕРЬЕЗНЫХ РАНЕНИЙ, ПОВРЕЖДЕНИЙ ЧАСТНОЙ СОБСТВЕННОСТИ ОТ ВОЗМОЖНОГО ВОЗНИКНОВЕНИЯ ПОЖАРА, ВЗРЫВООПАСНЫХ СИТУАЦИЙ, АСФЕКЦИИ, ОТРАВЛЕНИЯ УГАРНЫМИ ГАЗАМИ И ВОЗМОЖНОСТЬ УДАРА ТОКОМ.
<b>ВНИМАНИЕ</b>	Запрещается повторять включение / выключение более трех раз подряд, в случае если запуск не происходит. Обратитесь к вашему дилеру. Запрещается использовать нагреватель в зоне распространения воспламеняемых газов. Использовать нагреватель следует в зоне свободной от излишней запыленности, опилок и мусора в качестве бумаги. Запрещается оставлять работающий нагреватель без присмотра.	
<b>ПРЕДОСТЕРЕЖЕНИЕ</b>	Устанавливайте нагреватель на расстоянии около 2.5 метров от легковоспламеняющихся предметов и материалов. Не используйте нагреватель в зонах где может пойти снег, дождь и зонах с повышенной температурой. Пол в месте установки должен быть не подвержен возгоранию. Запрещено передвигать работающий нагреватель. После выключения нагреватель все еще горячий. В случае любых подозрений на неисправность нагреватель следует отключить. Убедитесь в том, что индикатор работы выключен перед отключением нагревателя из розетки. Перед началом использования правильно расположите нагреватель. При работе в помещении позаботьтесь о вентиляции. Шланг питания должен быть должным образом защищен от возможных повреждений.	ВНИМАНИЕ! ВОЗМОЖНО ВОЗНИКНОВЕНИЕ ПОЖАРА, ГОРЕНИЯ, ВЗРЫВА. ЗАПРЕЩАЕТСЯ ИСПОЛЬЗОВАТЬ НАГРЕВАТЕЛЬ В БЛИЗИ ГОРЮЧИХ И ЛЕГКОВОСПЛАМЕНЯЮЩИХСЯ МАТЕРИАЛОВ, ГАЗОВ И ВЕЩЕСТВ.
<b>РАБОТА</b>	Включите прибор в работу - горение начнется через 15 секунд. В случае если возгорание не начинается попробуйте нажать на выключатель еще раз. Выключите выключатель - горение прекратится. Индикатор работы и вентилятор остаются включенными после выключения в течение примерно пяти минут и далее выключаются.	
ВНИМАНИЕ! Инструкции по заземлению Устройство оборудовано трехконтактной вилкой для предотвращения ударами током. Вилку следует аккуратно вставлять в полагающуюся розетку.		

## Расположение лейблов по безопасности

(3) Обозначение опасности горячей поверхности

(4) Таблица с техническими характеристиками

VAL6 GN5	
Мощность	36312 ккал/ч
Расход газа	27,6 кг/ч
Газ	Природный
Потребление мощности	107 Вт при создании искры на свече
	93 Вт при горении
Требования к электросети	230 В/50 Гц, 1 фаза
Давление газа	0.01-0.02 Бар
Давление в патрубке	0.045 Бар
Серийный номер	51001-

VAL6 GP5	
Мощность	36312 ккал/ч
Расход газа	29 кг/ч
Газ	Пропан
Потребление мощности	107 Вт при создании искры на свече
	93 Вт при горении
Требования к электросети	230 В/50 Гц, 1 фаза
Давление газа	0,025-0,027 Бар
Давление в патрубке	0.037
Серийный номер	51002-

Серийный номер НЕ требуется для связи с дилером.

(5) Схема электропроводки

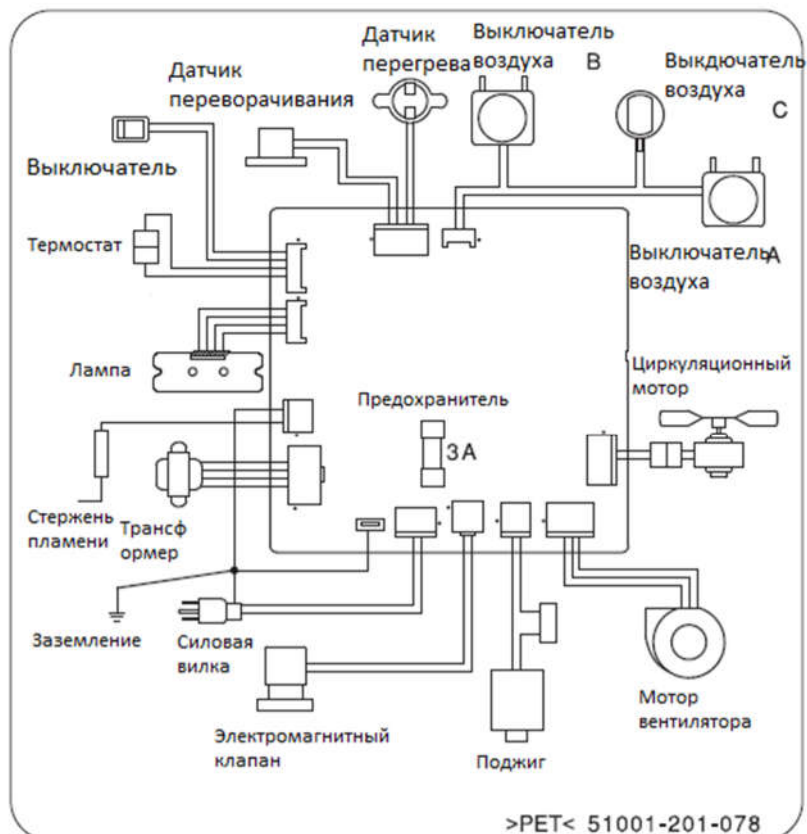

## Информация по технике безопасности

Для обеспечения безопасной работы необходимо следовать информации изложенной в данном руководстве.

Очень важно, чтобы изложенная ниже информация была полностью понята перед началом использования нагревателя. Так же ее следует придерживаться и во время работы.

<b>ОПАСНО</b> 		
	Используйте нужный тип газа для нагревателя	Используйте правильный тип газа, как указано в руководстве: VAL6 GN5 = Природный газ VAL6 GP5 = Пропан Перед использованием проверьте спецификацию нагревателя
	Использование легковоспламеняющихся веществ запрещено	Запрещено хранить нагреватель в узких местах, в местах присутствия бензина, жидкого пропана или других сильно воспламеняющихся материалов, так как они могут привести к взрывам или пожару.
	Требуется вентиляция	Запрещается использовать нагреватель в помещениях с плохой вентиляцией. Это способствует накоплению угарного газа особенно при недостаточном сжигании газа. Угарный газ не имеет цвета и запаха, может привести к смерти. При использовании нагревателя всегда подводите свежий воздух к зоне работы. Некоторые люди более восприимчивы к угарному газу: беременные, под воздействием алкоголя, люди с нарушением работы сердца и т.п. Использование на большой высоте так же способствует формированию угарного газа. Первыми признаками воздействия угарного газа на человека являются: головная боль, резь в глазах и носу, сухость во рту и горле. При возникновении любого из перечисленных симптомов – обращайтесь к врачу, провентилируйте зону работы и выключите нагреватель.
	Избегайте сильного огня	Для предотвращения пожара запрещается накрывать излучатель и его защитный экран.
	Запрещено использовать нагреватель на больших высотах	Запрещается пользоваться нагревателем на высоте более 1000 м над уровнем моря, так как из-за недостатка кислорода при горении будет образовываться углекислый газ.





ОПАСНО ⚠		
	Следуйте всем инструкциям в данном руководстве	При работе с нагревателем и при его обслуживании следуйте инструкциям
	Используйте только оригинальные запасные части	При замене запасных частей используйте только оригинальные запасные части. При использовании сторонних частей производитель снимает с себя все обязательства касательно нагревателя.
	Ответственность	При использовании сторонних частей производитель снимает с себя все обязательства касательно нагревателя.
	Держите аэрозольные баллончики на расстоянии от нагревателя	Запрещается размещать рядом с нагревателем любые баллончики с легковоспламеняющимся газом, так как это может привести к взрыву.
	Запрещается использовать нагреватель при наличии легковоспламеняющейся пыли	Запрещено использовать нагреватель в зоне нахождения легковоспламеняющейся пыли.
	Будьте аккуратны с горячими поверхностями и при нахождении вокруг нагревателя	Некоторые части нагревателя сильно разогреваются (после 30 минут работы и после выключения) и при прикосновении к ним могут вызвать ожоги кожи или воспламенение одежды. Запрещается кантовать нагреватель при работе.
	Запрещено обслуживать нагреватель при его работе	Запрещается кантовать и обслуживать нагреватель при работе.
	Модификация нагревателя запрещена	Запрещено модифицировать нагреватель. Так как это может привести к непредвиденным последствиям, связанным с безопасностью при его работе.
	Опасность удара электрическим током	Во избежание удара электрическим током, запрещено использовать нагреватель при дожде, снеге и высокой влажности. В случае, если часть нагревателя погружается в воду немедленно выключите его и свяжитесь с вашим дилером.
	Запрещен к домашнему использованию	Предназначен нагреватель только для промышленного применения. Неправильное применение нагревателя может привести к смерти, травмам, взрывам, пожарам.
	Регулярно выполняйте техническое обслуживание	При выполнении обслуживания следуйте требованиям, изложенным в данном руководстве и так же выполнению общих норм по электробезопасности.
	Предупреждайте любого близко находящегося к нагревателю об опасности	Оператор нагревателя несет ответственность за окружающих нагреватель при его работе лиц.

ОПАСНО 		
	Держите легковоспламеняющиеся материалы подальше от нагревателя	Для предотвращения пожаров, пожалуйста держите все легковоспламеняющиеся материалы на расстоянии более 2.5 м от излучателя и более чем на 2 м от других поверхностей нагревателя.
	Не блокируйте нагреватель	Для предотвращения пожара запрещается располагать объекты ближе чем на расстоянии 1 м от излучателя. Запрещено препятствовать потоку воздуха.
	Запрещено пытаться включать нагреватель более трех раз последовательно	При отказе в пуске с первого и второго раза запрещается делать это после третьего раза, так как велика вероятность возникновения пожара. Обратитесь к вашему дилеру.
	Расположение нагревателя на горючем полу запрещено	Не оставляйте нагреватель без присмотра сразу после его выключения.
	При сырости на нагревателе и на одежде оператора запрещается работы	Запрещено использовать нагреватель при повышенной влажности, включать его мокрыми руками, что приведет к возможному поражению электрическим током.
	Продолжение работы с нагревателем при наличии у него неисправности	При запахе горючего следует остановить использование нагревателя и обратиться к дилеру.
	Запрещается кантовать при работе	Запрещено перемещение нагревателя при работе, это может привести к пожару при его опрокидывании.
	Перед отключением от сети выключайте нагреватель.	Перед извлечением вилки из розетки убедитесь в том, что лампочка-индикатор погасла.
	Перед работой заземлите нагреватель.	Перед работой убедитесь в том, что нагреватель правильно заземлен, иначе возможен риск поражения электрическим током.
	Запрещено отключать розетку из вилки путем вытягивания ее рукой.	Всегда удерживайте вилку при отключении из розетки. При вытягивании вилки за провод возможен его обрыв и поражение электрическим током.
	Не повреждайте силовой кабель	Не применяйте избыточную силу при изгибе, протягивании, перемещении кабеля. Так же избегайте поражения кабеля огнем, и тяжелыми предметами, которые могут повредить ему.
	Используйте перчатки	При очистке нагревателя используйте перчатки для предотвращения поражения рук и пальцев. Так используйте их при кантовании нагревателя.

<b>ОПАСНО</b> 		
	Убедитесь, пламя погасло и питание отключено перед тем как покинуть зону работы нагревателя	Убедитесь, пламя погасло и питание отключено перед тем как покинуть зону работы нагревателя. Так же небезопасно оставлять нагреватель остывать в зоне, где к нему могут подойти дети.
	Запрещается утилизировать нагреватель, не следуя нормам по утилизации	Следуйте местным нормам и правилам по утилизации
	Запрещается использовать нагреватель в следующих местах и при следующих условиях	<p>Для предотвращения инцидентов запрещено использовать нагреватель в следующих местах:</p> <ul style="list-style-type: none"> <li>- на вибрирующей поверхности</li> <li>- на лестницах</li> <li>- на любом типе пола, который наклонен</li> <li>- на лестницах или в любых местах, где он может загромождать эвакуационные выходы</li> <li>- рядом со сложенными материалами</li> <li>- на ветре, при высокой влажности, в запыленных зонах и в зонах присутствия металлических частиц</li> <li>- в зонах потенциально загромождающих проход людей</li> </ul> <p>Всегда обращайтесь внимание на месторасположение нагревателя при работе и хранении и принимайте во внимание все существующие и потенциально возможные опасные ситуации</p>
	Не используйте нагреватель в зоне наличия агрессивно-корродирующего газа	Данная среда может навредить местам соединения частей нагревателя и газового баллона
	Не работайте при максимальных температурах	Нагревателем разрешено работать в температурном диапазоне от -10 до +30 градусов по Цельсию. При работе в зоне с более высокой температурой

		есть возможность пожара или взрыва.
	Детям и людям с ограниченными возможностями запрещено пользоваться данным нагревателем	Запрещается к использованию детьми или людьми с ограниченными возможностями за исключением тех случаев, когда эти лица находятся под присмотром и правильным образом проинструктированы
	Передавайте данное руководство каждому последующему пользователю	Передавайте данное руководство каждому последующему пользователю при продаже или передачи нагревателя.
	Запрещается допускать детей к нагревателю	Запрещено хранить, работать, охлаждать нагреватель в зоне потенциально возможной для доступа детей.
	Запрещается смотреть прямо в излучатель	При работе нагревателя запрещено смотреть напрямую в излучатель, так как это может вызвать повреждение органов зрения
	Соединение шлангов следует регулярно осматривать	Перед каждым использованием следует проверять шланг. В случае наличия повреждения шланга или подозрений на повреждение его следует заменять. Использовать следует оригинальный шланг.
	Держите нагреватель на расстоянии от баллонов с пропаном	Нагреватель, а так же нагреватель с внутренним расположением пропанового баллона должен быть расположен по крайней мере на расстоянии от 1.83 м до 3 м от пропанового баллона
	Обращайте внимание на направление нагревателя	Запрещается направлять нагреватель в сторону баллона с пропаном находящегося ближе 6 м.
	Установка системы снижения давления	Она должна быть смонтирована таким образом, чтобы выводить лишние пары образующиеся в цилиндре.
	Закрывайте газовый баллон, когда нагреватель не используется	Закрывать газ следует на редукторе баллона
	Разъединяйте цилиндр и нагреватель при неиспользовании нагревателя	При хранении нагревателя внутри помещения его следует отсоединять от баллона.

	<p>Запрещено регулировать количество подаваемого воздуха в нагреватель</p>	<p>Это делать запрещается, так как система впуска воздуха является очень чувствительной, что может привести в неисправности нагревателя.</p>
	<p>При регулировке угла направления работы нагревателя используйте дистанционный рычаг</p>	<p>Это необходимо во избежание поражения кожи при прикосновении к горячим поверхностям нагревателя</p>
	<p>Установите фильтр перед началом работы</p>	<p>Не следование данному правилу вызовет аккумулярование грязи в камере сгорания, что в свою очередь приведет к понижению возможности полного сгорания топлива и в конечном итоге к отключению нагревателя блокиратором.</p>

## Характеристики

### Характеристики нагревателя

	VAL6 GN5	VAL6 GP5
Тип	Излучатель от непосредственного горения пламени	
Система зажигания	Высокоразрядная	
Тип топлива	Природный газ	Газ – пропан
Расход топлива	27,6 кг/ч	29,9 кг/ч
Величина выделения тепла	36311 ккал/ч 42.2 кВт	
Габариты	896x838x770	
Вес сухой	51 кг	
Требования к эл.сети	230 В 50 Гц	
Потребляемая мощность	При поджиге 107 В При горении 93 В	
Тип предохранителя	3.0 А	
Шумность при работе	60 дБ	
Система безопасности	Стержень пламени Выключатель подачи воздуха Защита от перегрева Выключатель при опрокидывании	
Аксессуары	Шланг (GN5/GP5)	

### Требования к газу

	GN5 (Природный газ)	GP5 (Газ пропан)
Давление на впуске	0.14 Бар Макс	0.22 Макс
	0.1 Бар Мин	0.02 Мин
Давление в патрубке	0.0036	0.003

### Схема электрооборудования

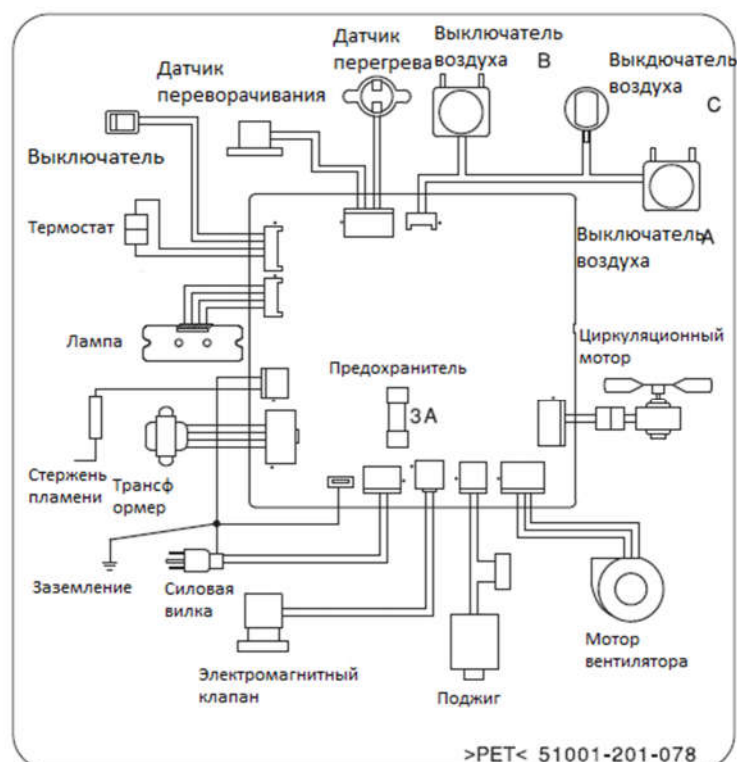

## Основные составные части

- 1 Диск излучателя
- 2 Защитный экран
- 3 Колесо
- 4 Гайка-барашек
- 5 Рукоятка
- 6 Кожух
- 7 Блок управления
- 8 Рукоятка
- 9 Вентилятор
- 10 Концевой выключатель

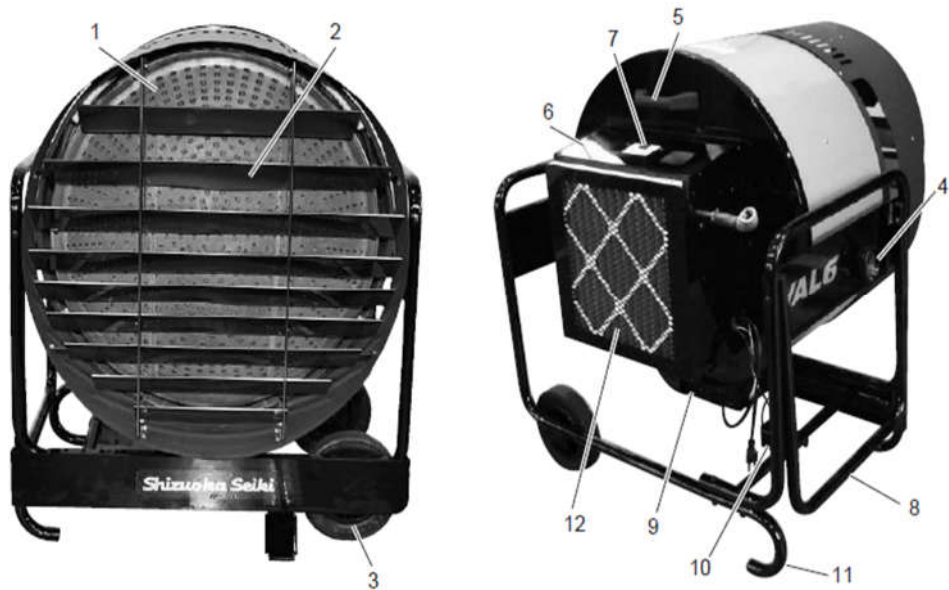

- 11 Опоры
- 12 Фильтр
- Зона горелки
- 13 Выключатель подачи воздуха

- 14 Электромагнитный клапан
- 15 Регулятор

- 16 Газовый смеситель
- 17 Предохранитель
- 18 Трансформатор
- 19 Вентилятор
- 20 Выключатель
- 21 Индикатор работы

- 22 Индикатор пропусков воспламенения

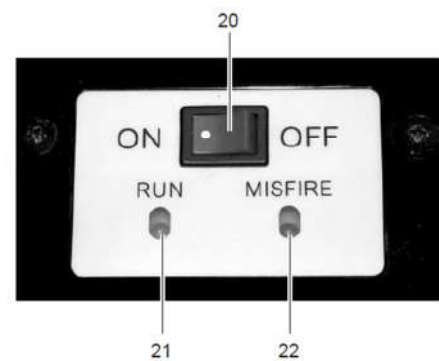
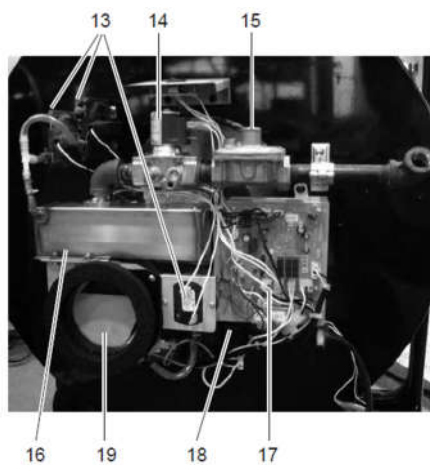

## Устройства Безопасности

Описание	
Защита от перегрева	Автоматически тушит пламя нагревателя при его перегреве. Условия работы: Загорается индикатор пропусков воспламенения и длительность фазы отсутствия горения длится 5 минут
Перегрузка электрической сети (предохранитель)	Выключает подачу питания в случае избыточной силы тока. Условия работы: Работа нагревателя прекращается
Концевой выключатель переворачивания нагревателя	Автоматически гасит пламя при начале движения нагревателя Условия работы: Загорается индикатор пропусков воспламенения и длительность фазы отсутствия горения длится 5 минут
Выключатель подачи воздуха	Автоматически гасит пламя в случае остановки крыльчатки по причине забивания ее пылью или так же при забивании фильтра пылью. Условия работы: Загорается индикатор пропусков воспламенения и длительность фазы отсутствия горения длится 5 минут

## Работа

### Установка газового цилиндра

#### **ЗАМЕТЬТЕ**

- Установку следует выполнять строго в соответствии с текущими нормативами при работе с газовым оборудованием.
- Регулятор должен быть установлен на выходе из газового баллона и давление на входе должно составлять 0.02 Бар.

### Соединение шланга

Все соединения следует затягивать ключом при установке. При снятии и установке цилиндра подача газа в баллоне должна быть закрыта. Используйте только оригинальный шланг.

Шланг к нагревателю    Клапан подачи газа



Газовый баллон

Регулятор



Шланг (1/2NPT папа) должен быть надежно закреплен на штуцере (1/2NPT мама) нагревателя ключом. Используйте уплотнительные материалы, чтобы избежать утечек.



## Работа

### Проверка на предмет утечек

- Проверяйте все соединения на предмет утечек. Проверку проводите с помощью мыла и воды по местам начала формирования пузырьков. При обнаружении утечек следует надежно затянуть соединение.
- Выключите подачу газа перед проверкой соединений.
- После затяжки соединения следует проверить его герметичность с помощью воды и мыла.

#### **ВНИМАНИЕ**

Не трогайте и не регулируйте латунную трубку на клапане. Это часть предназначена для сервисного инженера, чтобы он смог правильно проверить давление в патрубке. При неправильном выполнении данной работы может появиться утечка газа.

Регулировка второго давления электромагнитного клапана

#### **ОПАСНОСТЬ**

При неправильно выполненной регулировке возможно нарушение процесса горения при работе. При возникновении подобной ситуации необходимо воспользоваться устройствами безопасного отключения.

После проверки на предмет утечек, необходимо отрегулировать второе давление на электромагнитном клапане перед началом выполнения основной работы.

1. Демонтируйте кожух камеры горения. Откройте канал проверки давления на электромагнитном клапане путем поворачивания плоской головки против часовой стрелки с помощью отвертки.



2. Соедините манометр со шлангом для измерения давления (9 мм внешний диаметр) с помощью трубки (6-8 мм по внутреннему диаметру).

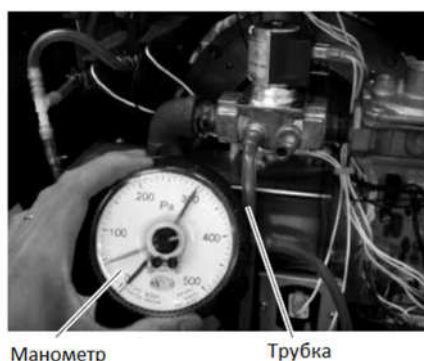

#### **ЗАМЕТЬТЕ:**

Рекомендуемый манометр  
МАКС диапазон: 500 Па (0.004 Бар)

## Работа

3. Начинайте работу (см.стр 15)

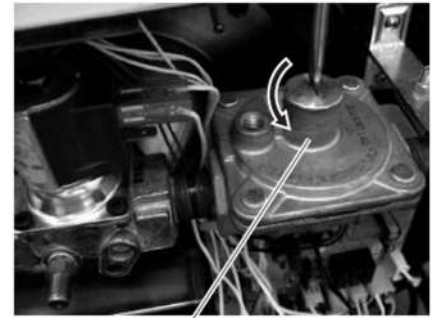

Регулятор

4. Ослабьте и снимите верхнюю часть регулятора и отрегулируйте второе давление с помощью отвертки.

По часовой стрелке: Увеличить давление

Против часовой стрелки: Снизить давление

<p><b>ЗАМЕТЬТЕ</b>  GN5: 435 Па  GP5: 375 Па</p>
--

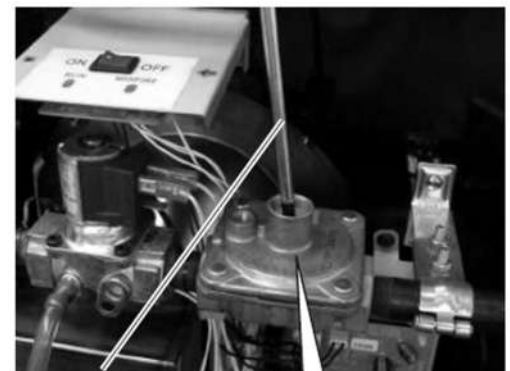

Крестообразная отвертка



5. Остановите работы после регулировки. Далее установите крышку регулятора и закройте порт проверки давления электромагнитного клапана. Имейте ввиду, что неполное закрытие влечет за собой утечки газа. На этом все подготовительные операции завершены – осталось только установить кожух камеры сгорания назад.

## Работа

### Характеристики работы газового цилиндра

#### Скорость испарения

45 газовый баллон (примерно)

Максимальное постоянное выделение Ккал в час при различных температурах выраженных в Фаренгейтах

Данный нагреватель не может быть использован при менее 36300 ккал таким образом, чтобы поддерживать выделяемую величину на уровне более 36300 ккал.

Газовый баллон, кг	минус 6,7 С		
	1 баллон	2 баллона	3 баллона
45	75,06	186,26	430,9
40,5	66,72	167,912	390,312
36	58,38	149,564	350,28
31,5	50,04	131,216	309,692
27	42,812	115,092	234,076
22,5	34,472	96,744	194,6
18	26,132	78,952	159,572
13,5	18,904	62,828	159,572
9	10,564	44,48	118,984
4,5	3,336	28,912	84,512

### ИНФОРМАЦИЯ ПО РАЗМЕРУ ОБЪЕМУ ГАЗОВОГО БАЛЛОНА

Температура в баллоне	Кол-во баллонов
	37824 ккал/ч
0° С	2-45
0° С	2-45
-6,7° С	3-45

#### ЗАМЕТЬТЕ:

Используйте цилиндр с извлечением испарений.

## Работа

### Регулировка угла основного устройства

#### ОПАСНО

- Во избежание пожаров и ударов электрическим током запрещено регулировать угол основного устройства при включенном в розетку нагревателе, при его работе и в во время когда он еще не остыл.
- Во избежание поражения кожных покровов, выставляйте угол основного устройства держась за специальную рукоятку.

Перед началом работы, ослабьте болт, чтобы установить требуемый угол работы нагревателя и после затяните этот болт.

Вертикальный угол излучателя регулируется до величины в 90°.

Соединение с сетью питания



#### ОПАСНОСТЬ

Запрещается демонтировать розетку с заземлением и устанавливать розетку без заземления, так как это противоречит правилам безопасности. При необходимости замены силового кабеля или розетки следует обязательно использовать оригинальные запасные части.

1. Убедитесь в том, что основной выключатель в положении – ВЫКЛ и только после этого подключайте нагреватель к розетке питания.
2. Установите вилку в розетку (230 В/ 50 Гц)

#### ЗАМЕТЬТЕ:

Требование к силовому кабелю

1.8-3 м длиной, площадь сечения 0.75 мм<sup>2</sup>

3.3 – 30.5 м длиной, площадь сечения 1.0 мм<sup>2</sup>

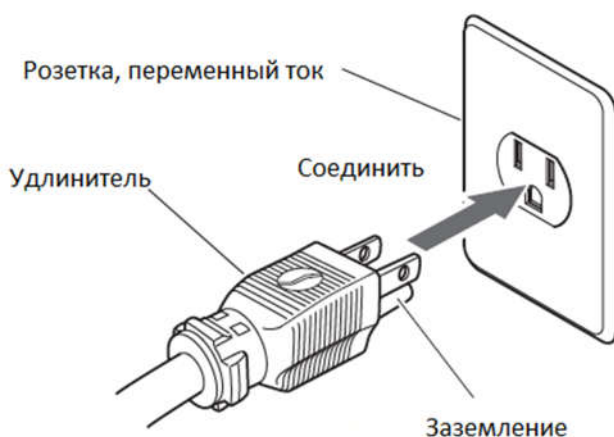

## Работа

### Процедуры при работе

#### **ОПАСНО**

- Если вы заметили или почувствовали запах горения от нагревателя необходимо выключить его немедленно для предотвращения пожара и связаться с дилером для его осмотра перед следующим запуском.
- Если горение в нагревателе не начинается с первого раза, то запрещено пытаться его запускать еще два раза подряд, так как это может привести к пожару. Если после третьей попытки он не запускается следует обратиться к дилеру.
- При работе нагревателя следует следить за тем чтобы пол не перегревался.

### Воспламенение

#### **ЗАМЕТЬТЕ:**

Чтобы убедиться, что нагреватель заработал, его запрещается оставлять без присмотра пока не начнется стабильное горение.

1. Установите выключатель в положение "ON". Загорится индикатор и нагреватель начнет работать через 15 секунд.

В случае если воспламенение не возникает следует выполнить следующее –

Полностью завершите процесс. Дождитесь пока полностью погаснет индикатор работы. После этого можно снова попробовать запустить нагреватель. **ЗАПРЕЩЕНО ПЫТАТЬСЯ ЗАПУСТИТЬ НАГРЕВАТЕЛЬ 3 РАЗА ПОДРЯД, ТАК КАК ЭТ ОМОЖЕТ ПРИВЕСТИ К ПОЖАРУ.**

### Выключение

#### **ОПАСНО**

После того как процесс работы остановился, убедитесь, что пламя полностью погасло перед тем как оставлять нагреватель без присмотра, передвигать или ставить на хранение.

#### **ЗАМЕТЬТЕ:**

- Перед отключением нагревателя от питания убедитесь, что горение прекратилось
- Запрещается отсоединять нагреватель от питания при его работе, так как это может вызвать ряд непредвиденных несчастных случаев, как например пожар.
- По отношению к нагревателю GP5 – перекрывать подачу газ следует на редукторе.

1. Выключите выключатель, пламя погаснет, далее автоматически завершится операция по охлаждению в течение пяти минут и потом лампа окончательно погаснет.

2. После окончания работы следует перекрывать подачу газа на главном клапане.



## Работа

### **Соединение Управляющего Устройства (Термостат)**

1. Разъедините клеммы (А) соединенные с кончиками белых проводов, выходящих из правой части крышки камеры горения.
2. Соедините оба провода (папа+мама), что разъединены к клеммам (В) термостата.

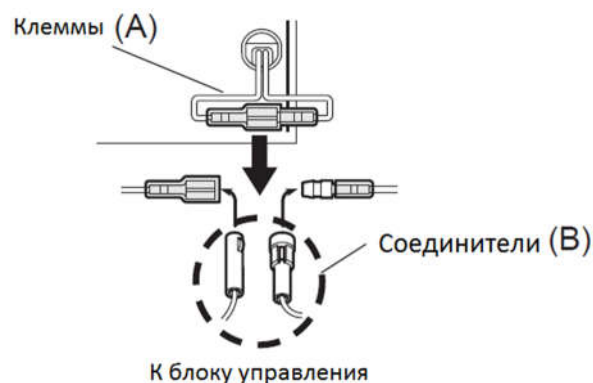

#### **ОПАСНО**

- В случае если нагреватель управляется термостатом или таймером, то он может включиться в любой момент
- При работе нагревателя с контролирующим термостатом или таймером необходимо, чтобы всегда был рядом осведомленный с работой устройства человек, который мог немедленно среагировать на любые проблемы, возникающие при рабочих процессах нагревателя.

#### Теплоотражатель

Для предотвращения непредвиденных пожаров запрещено использовать нагреватель на возгораемых полах, если только не используется теплоотражатель доступный к заказу в качестве опции.

Перед началом работы убедитесь, что нагреватель правильно заземлен. Несоблюдение данному правилу может привести к удару электрическим током. Обратитесь к руководству по эксплуатации.

Нагреватель работает на напряжении в диапазоне 207-253 В. Перед соединением нагревателя с генератором следует проверить величину выдаваемого им напряжения. В случае несоответствия требуемым значениям нагреватель с данным генератором использовать запрещается.



### **Техническое обслуживание**

#### **ВНИМАНИЕ**

Любое техническое обслуживание должен выполнять квалифицированный персонал дилера. Во избежание травм запрещается регулировать, осматривать обслуживать нагреватель при его работе и при остывании. Перед началом обслуживания нагревателя следует отключить подачу газа.

## Техническое обслуживание

### ОПАСНО

- Во избежание травм запрещается регулировать, осматривать и обслуживать нагреватель при его работе и при остывании.
- При очистке нагревателя одевайте защитные перчатки, чтобы предохраниться от получения возможных травм
- Запрещается использовать мойку высокого давления при очистке нагревателя

1. Подача газа должна быть остановлена перед началом обслуживания
2. Перед использованием нагреватель необходимо очищать с помощью сжатого воздуха, мягкой ткани или щетки
3. Проверьте с помощью воды и мыла все соединения на предмет утечек

### Замена фильтра

#### ОПАСНО

- Фильтр необходимо устанавливать перед началом работы. Если этого не сделать велика вероятность забивания грязью и пылью частей нагревателя.
- Используйте рекомендованный фильтр для замены Airflow – MERV8 AFP2000.

1. Отверните болты (по 1 с каждой стороны), извлеките крышку фильтра и далее снимите фильтр вверх.
2. Устанавливать фильтр следует стрелкой к нагревателю (как показано на рисунке).

#### ЗАМЕТЬТЕ:

Фильтр следует правильно вставить в место его установки.

3. Закрепите фильтр болтами.

#### ОПАСНО

Убедитесь в плотном креплении фильтра болтами. Если фильтр не закреплен болтами пыль может попасть в зазоры забить впускную зону пылью и грязью и нагреватель будет работать неправильно.



Болт

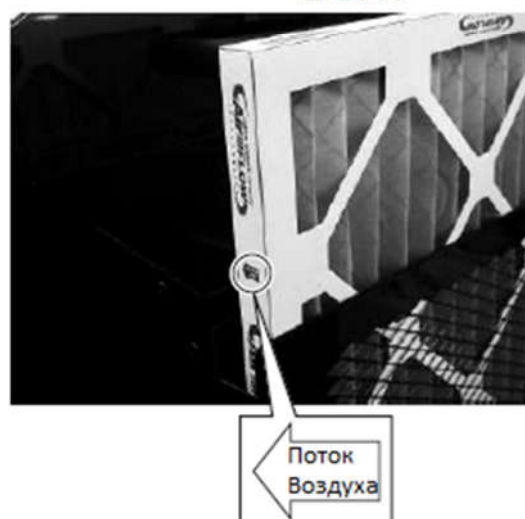

## Хранение

### **ОПАСНО**

В случае постановки нагревателя на длительный период времени необходимо отключать его от газового баллона.

Так же следует отключать нагреватель от сети питания и хранить его в менее влажном помещении.

## **Устранение неисправностей**

### **ЗАМЕТЬТЕ:**

В случае возникновения проблем с вашим нагревателем обратитесь сначала к проверочной таблице, а потом уже к дилеру, при этом следует сообщить модель и серийный номер нагревателя (см. стр2).

<b>Неисправность</b>	<b>Возможная причина</b>	<b>Способ устранения</b>
Нагреватель не запускается (Не загорается индикатор работы)	Отсутствует питание в сети, не подключен к сети нагреватель, обрыв в силовом кабеле	Проверьте соединение и целостность проводки
	Сгорел предохранитель	Замените предохранитель на новый
Не происходит возгорание в нагревателе	Нет подачи газа	Проверьте все соединения и убедитесь, что все краны на клапанах открыты
	Забит фильтр	Замените фильтр, установите его прежде чем начать работу
Пламя выходит наружу во время работы	Нет подачи газа	Проверьте наличие газа в баллоне и при необходимости его замените

<b>Неисправность</b>	<b>Объяснение</b>
Повышенное дымление при первом использовании	Это происходит по причине совместного сгорания газа и пыли – через некоторое время это пройдет.
Повышенная шумность при поджоге и выключении	Это происходит по причине структурных изменений в системе поджога из-за температурных изменений. Это не является неисправностью



# Схема электрооборудования VAL6 GN5 / GP5

